

CHAUFFE-EAU  
SOLAIRE  
INDIVIDUEL CESI

SYSTEME  
SOLAIRE  
COMBINÉ SSC

# POUR RÉDUIRE MES FACTURES ÉNERGÉTIQUES.

SYRIUS-SOLAR.FR

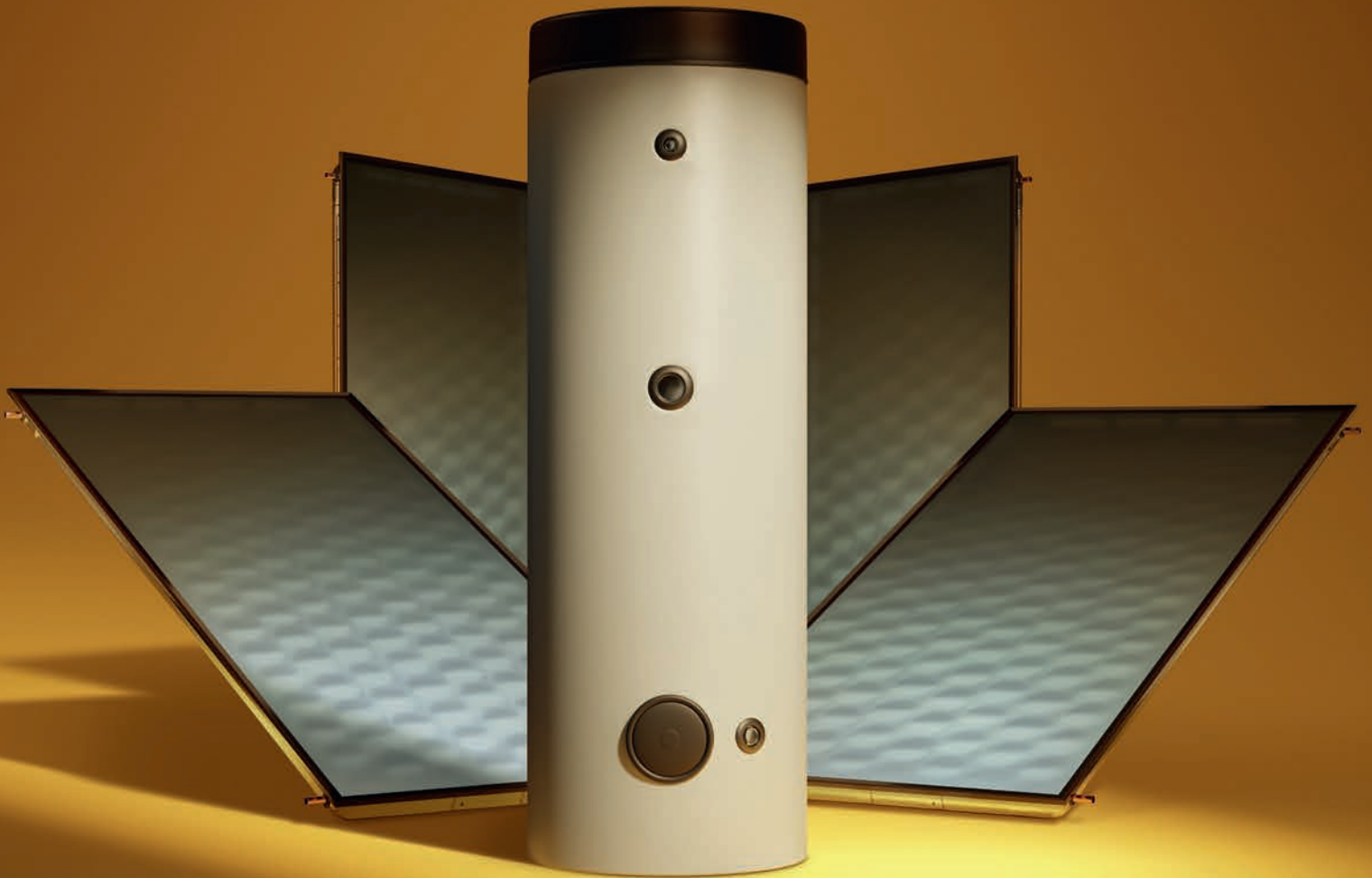

AVEC SYRIUS,  
JE CHAUFFE AU SOLAIRE.



  
**SYRIUS**  
Le confort par nature



**SYRIUS**  
Solar Industry

### “ Spécialiste du solaire thermique

Syrius Solar Industry, c'est plus de 30 ans d'expérience dans l'énergie solaire, combinée au dynamisme d'une entreprise en forte croissance. Que vous soyez un particulier ou un professionnel, nos équipes dédiées d'ingénieurs et de techniciens mettent tout en œuvre pour vous apporter des solutions sur-mesure clés en main depuis la conception de votre projet, jusqu'à la livraison et l'assistance, avec l'assurance de bénéficier de produits de qualité fabriqués dans nos usines.

## PRINCIPE DE FONCTIONNEMENT

### Chauffe-eau solaire individuel CESI pressurisé

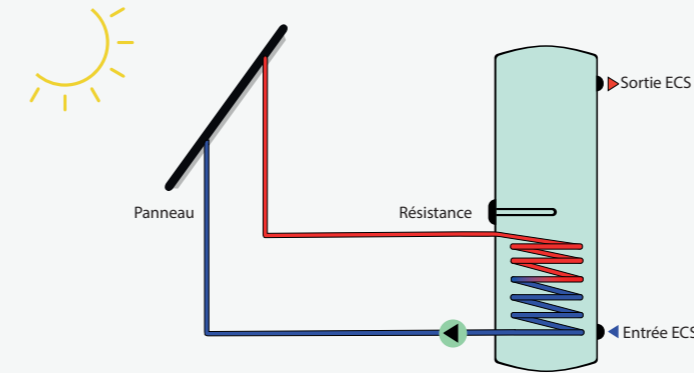

### Chauffe-eau solaire individuel CESI auto-vidangeable

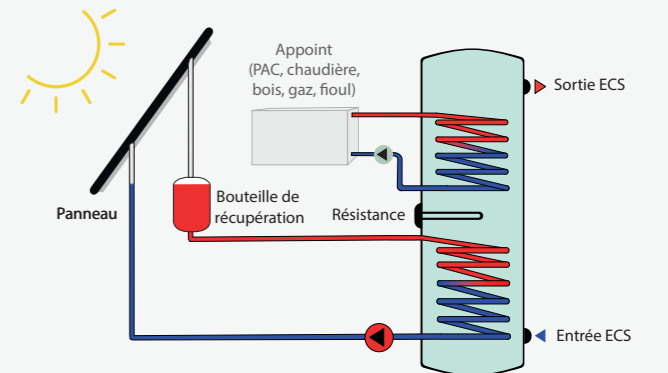
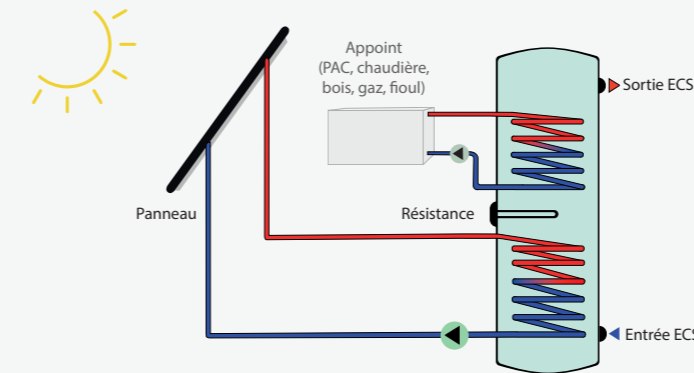
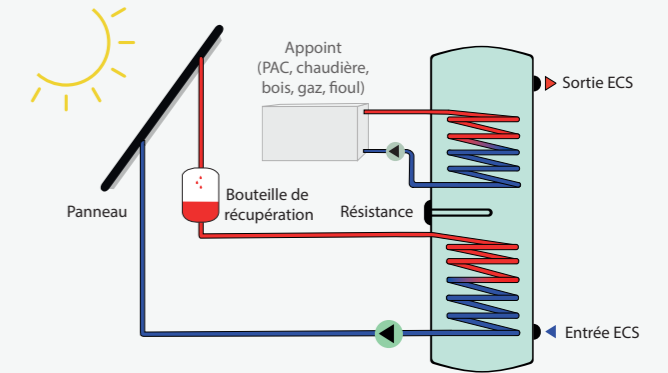

▲ Schémas de principes, ceux-ci ne sont pas des plans d'exécution

### Système solaire combiné SSC pressurisé

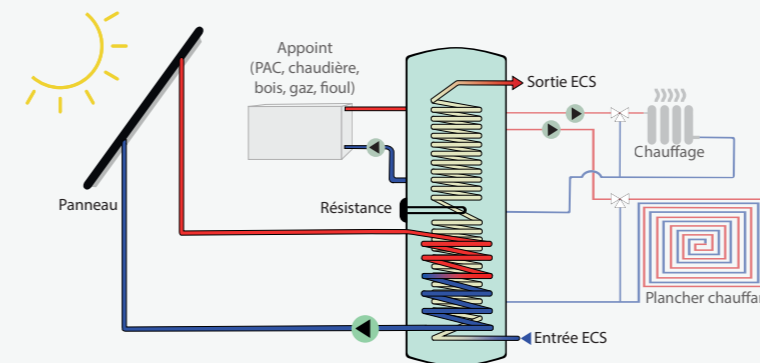

### Système solaire combiné SSC auto-vidangeable

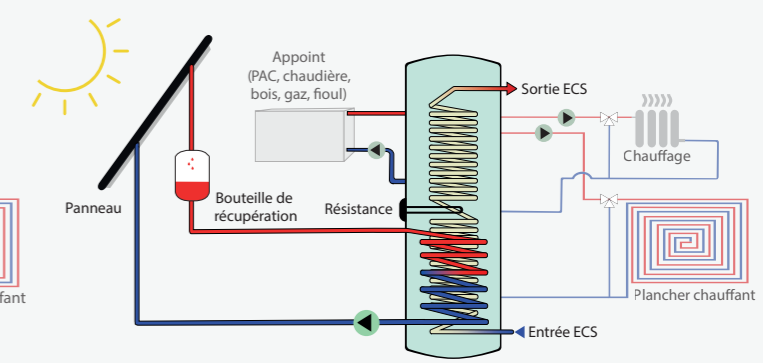

## Certifications & garanties

Garantie Panneaux 10 ans



Garantie Supports 10 ans



Garantie Ballons 5 ans



## LES RAISONS D'INSTALLER UN CHAUFFE-EAU SOLAIRE

- Couvre jusqu'à 85 % des besoins en eau chaude selon les régions
- Très faible consommation d'énergie
- Pas de rejet de gaz à effet de serre
- Une durée de vie de 25 ans minimum
- Un matériel de qualité et recyclable à plus de 90%
- Une énergie propre et renouvelable
- Une solution performante, économique et durable
- Éligible ma prime renov' pour les particuliers
- Subvention de l'ADEME jusqu'à 65 % pour les entreprises



**KIT CESI PRESSURISÉ**  
Eau Chaude



**KIT CESI AUTO-VIDANGEABLE**  
Eau Chaude

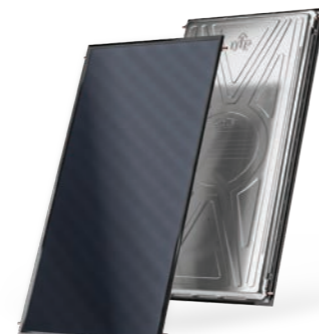

**PANNEAU SOLAIRE THERMIQUE**



**KIT SSC PRESSURISÉ**  
Chauffage et Eau Chaude



**KIT SSC AUTO-VIDANGEABLE**  
Chauffage et Eau Chaude





**BALLONS SOLAIRES**



# PRODUCTION D'EAU CHAUDE, UN VASTE PANEL D'APPLICATIONS

- Maisons, logements individuels et collectifs
- Complexes sportifs
- Élevages agricoles
- Hôtels
- Campings
- Établissements de soins médicaux
- Industries : brasseries, agroalimentaire...



## INSTALLATION CONNECTÉE

 Surveillance  
 Paramétrage

 Visualisation  
 Intervention



**SYRIUS SOLAR INDUSTRY**  
15 rue du Perpignan  
ZAC Descartes  
34880 Lavérune - France  
**+33 (0) 4 67 82 00 18**  
contact@syrius-solar.fr

SAS au capital de 150 800 € - RCS Montpellier 794 797 753 00041

[www.syrius-solar.fr](http://www.syrius-solar.fr)



**SYRIUS**  
Le confort par nature

FABRIQUÉ  
EN FRANCE

The Solar Keymark  
CEN Keymark Scheme

FONDS  
CHALEUR  
EXPERTISE ET FINANCEMENT

Éligible  
MaPrimeRénov'  
Mieux chez moi, mieux pour la planète